

Gebruikshandleiding

Wasautomaat

**WH6-7CV, WH6-8CV, WH6-11CV, WH6-14CV,
WH6-20CV, WH6-27CV, WH6-33CV**

Type W3....



Electrolux
PROFESSIONAL

Inhoud

Inhoud

1	Veiligheid.....	5
1.1	Algemene veiligheidsinformatie.....	6
1.2	Alleen voor commercieel gebruik.....	6
1.3	Auteursrechten.....	6
1.4	Ergonomische certificering.....	7
1.5	Symbolen.....	7
2	Garantievoorwaarden en uitsluitingen.....	8
3	Algemeen.....	9
4	Gebruik.....	10
4.1	Lading.....	10
4.2	Wasmiddel.....	10
4.3	Het starten van een wasprogramma.....	12
4.4	Als het programma is geëindigd.....	14
5	Menu's en functies.....	15
5.1	Hoofdmenu.....	15
5.1.1	Programma's bewerken.....	16
5.1.2	Statistieken.....	21
5.1.3	Pompen.....	22
5.1.4	Settings (Instellingen).....	23
5.1.5	Onderhoud.....	26
5.1.6	Overdracht.....	27
6	Onderhoud.....	28
6.1	Algemeen.....	28
6.2	Tijd voor onderhoud:.....	28
6.3	Elke dag.....	28
6.4	Wasmiddelreservoir.....	28
6.4.1	Ontkalken.....	31
6.5	Afvoer.....	31
6.6	Waterinlaat.....	32
6.7	Reinigen van dweilelement.....	32
6.8	Door gekwalificeerd servicepersoneel uit te voeren onderhoud.....	32
7	Informatie m.b.t. afvoeren.....	33
7.1	Afvoeren van het apparaat aan het einde van de levensduur.....	33
7.2	Het weggooien van de verpakking.....	33

De fabrikant behoudt zich het recht voor om veranderingen in het ontwerp en de gebruikte materialen aan te brengen.

1 Veiligheid

- Reparaties mogen alleen door geautoriseerd personeel worden uitgevoerd.
- Er mogen alleen goedgekeurde reserveonderdelen, accessoires en verbruiksartikelen worden gebruikt.
- Gebruik alleen wasmiddel dat bedoeld is voor in water gewassen textiel. Gebruik nooit droogreinigingsmiddelen.
- De machine moet worden aangesloten met nieuwe waterslangen. Gebruikte waterslangen mogen niet gebruikt worden.
- Het deurslot van de machine mag onder geen enkele voorwaarde worden overbrugd.
- Als de machine een storing heeft, moet dit zo snel mogelijk gemeld worden aan de verantwoordelijke persoon. Dit is belangrijk, zowel voor uw eigen veiligheid als de veiligheid van anderen.
- **BRENG GEEN WIJZIGINGEN AAN IN DIT APPARAAT.**
- Bij het uitvoeren van service of het vervangen van onderdelen moet de stroom worden afgesloten.
- Wanneer de stroom is losgekoppeld, moet de operator controleren of de machine is losgekoppeld (dat de stekker is verwijderd en verwijderd blijft) vanaf elk punt waartoe hij toegang heeft. Indien dit niet mogelijk is, wordt omwille van de constructie of installatie van de machine een loskoppeling met een vergrendelingsstelsel in de geïsoleerde positie voorzien.
- Monteer in overeenstemming met de bedradingsvoorschriften vóór installatie van de machine een meerpolige schakelaar ten behoeve van installatie- en servicewerkzaamheden.
- Als er andere voltages of andere frequenties (gescheiden door een "/") op het typeplaatje van de machine worden vermeld, dan zijn instructies voor het aanpassen van het apparaat voor werking bij het vereiste voltage of de vereiste frequentie te vinden in de installatiehandleiding.
- Bij stationaire apparaten die niet zijn voorzien van middelen voor loskoppeling van het stroomnet met een contactscheiding in alle polen die zorgen voor volledige loskoppeling onder omstandigheden van overspanningscategorie III, moeten middelen voor loskoppeling worden opgenomen in de vaste bedrading in overeenstemming met de bedradingsvoorschriften.
- De openingen in de basis mogen niet worden afgesloten door een tapijt.
- Maximumgewicht van droge kleding: WH6-7CV: 7.5 kg, WH6-8CV: 8.5 kg, WH6-11CV: 11.5 kg, WH6-14CV: 14.5 kg, WH6-20CV: 21 kg, WH6-27CV: 27.5 kg, WH6-33CV: 36.5 kg.
- A-gewogen emissie geluidsdruk niveau op werkplekken:
 - Wassen: WH6-7CV: <70 dB(A), WH6-8CV: <70 dB(A), WH6-11CV: <70 dB(A), WH6-14CV: <70 dB(A), WH6-20CV: <70 dB(A), WH6-27CV: <70 dB(A), WH6-33CV: <70 dB(A).
 - Centrifugeren: WH6-7CV: <70 dB(A), WH6-8CV: <70 dB(A), WH6-11CV: <70 dB(A), WH6-14CV: <70 dB(A), WH6-20CV: <70 dB(A), WH6-27CV: <70 dB(A), WH6-33CV: <70 dB(A).
- Maximale watertoevoerdruk: 1000 kPa
- Minimale watertoevoerdruk: 50 kPa

- Bijkomende vereisten voor de volgende landen; AT, BE, BG, HR, CY, CZ, DK, EE, FI, FR, DE, GR, HU, IS, IE, IT, LV, LT, LU, MT, NL, NO, PL, PT, RO, SK, SI, ES, SE, CH, TR, UK:
 - Het apparaat mag gebruikt worden in een openbaar toegankelijke ruimte.
Als het apparaat op een openbare plek wordt geïnstalleerd, kunnen alleen de onderstaande segmenten worden geselecteerd:
 - Automatische dosering appartement
 - Handmatige dosering appartement
 - Flatgebouw Matten
 - Wasserette
 - Wasserette Wascomat
 - Wasserette Mench
 - Camping/Jachthaven
 - Andere zelfbediening
 - Deze machine kan worden gebruikt door kinderen vanaf 8 jaar en door personen met een fysieke of geestelijke beperking of gebrek aan kennis en ervaring als ze onder toezicht staan of instructies ontvangen over een veilig gebruik van de machine en de gevaren die daarmee gepaard zijn begripen. Kinderen mogen niet met de machine spelen. Het reinigen en het onderhoud mogen niet worden uitgevoerd door kinderen zonder toezicht.
- Bijkomende vereisten voor andere landen:
 - Deze machine is niet bedoeld voor gebruik door personen (inclusief kinderen) met een fysieke of geestelijke beperking of gebrek aan kennis en ervaring, tenzij ze onder toezicht staan en instructies ontvangen over het gebruik van de machine van een persoon die verantwoordelijk is voor hun veiligheid. Kinderen moeten in de gaten gehouden worden, zodat ze niet met de machine spelen.
 - Dit apparaat is bedoeld voor gebruik in huishoudens en vergelijkbare toepassingen, zoals: (IEC 60335-2-7) personeelskeukens in winkels, kantoren en andere werkomgevingen, boerderijen, door klanten in hotels, motels en andere woonomgevingen, bed-and-breakfast-omgevingen, ruimtes voor gemeenschappelijk gebruik in delen van flats of in wasserettes.

1.1 Algemene veiligheidsinformatie

De machine is alleen bedoeld voor in water gewassen textiel.

De machine niet afsputten met water.

Om schade aan de elektronica (en andere onderdelen) te voorkomen, die kunnen ontstaan door condensatie, moet de machine gedurende 24 uur in kamertemperatuur worden geplaatst, voordat deze de eerste keer wordt gebruikt.

1.2 Alleen voor commercieel gebruik

De machine/machines die in deze handleiding wordt/worden besproken, is/zijn alleen gemaakt voor commercieel en industrieel gebruik.

1.3 Auteursrechten

Deze handleiding is uitsluitend bestemd voor raadpleging door de operator en kan uitsluitend afgegeven worden aan derden met toestemming van het bedrijf Electrolux Professional AB.

1.4 Ergonomische certificering

Het menselijk lichaam is gemaakt voor beweging en activiteit, maar er kan fysiek stressletsel optreden als gevolg van statische en herhaalde bewegingen of een onjuiste werkhouding.

De ergonomische kenmerken van uw product, die uw fysieke en cognitieve interactie daarmee kunnen beïnvloeden, zijn beoordeeld en gecertificeerd.

Een product met ergonomische kenmerken moet in feite voldoen aan specifieke ergonomische vereisten, op drie verschillende gebieden: Polytechnisch, Biomedisch en Psychosociaal (bruikbaarheid en tevredenheid)



Voor elk van deze gebieden zijn specifieke testen met echte gebruikers uitgevoerd. Het product voldeed daarom aan de ergonomische acceptatiecriteria die door de normen worden vereist.

In het geval dat meerdere machines door dezelfde operator worden beheerd, neemt het aantal herhaalde bewegingen toe en als gevolg daarvan neemt het daarmee samenhangende biomechanische risico exponentieel toe.

Volg de onderstaande aanbevelingen om lichamelijk letsel bij operators zo veel mogelijk te vermijden.

- De modellen WH6-14, WH6-20, WH6-27 en WH6-33 moeten worden aangesloten op automatische chemicaliëndosering of aan de voorzijde voorzien worden van een doseerapparaat voor wasmiddel.
- Voor de modellen WH6-7, WH6-8 en WH6-11 zijn de mogelijke risico's die samenhangen met lichaamshouding de interactie met de deurendel in het geval dat de machine niet op een basis is geplaatst. Plaats de machine op een basis in plaats van rechtstreeks op de vloer, zodat de operator niet onnodig zijn/haar rug hoeft te buigen bij het inladen en uitladen van de machine.
De geadviseerde minimumhoogte van de bases is 300 mm.
- De kracht die nodig is om de deur van de wasmachine met de hand te openen en te sluiten, kan de eerste keren dat de machine wordt gebruikt, te hoog lijken, door de initiële hoge druk van de pakking. We raden daarom aan om niet alleen de vingers, maar ook de handpalm te gebruiken bij het openen en sluiten van de deur. De druk van de pakking neemt na een paar dagen gebruik af.
- Zorg voor geschikte karren of manden voor het inladen, uitladen en voor transport.
- Zorg voor afwisseling van taken op de werkvloer in het geval dat meerdere machines door dezelfde operator worden beheerd.

1.5 Symbolen

	<p>Voorzichtig</p>
	<p>Let op, hoogspanning</p>
	<p>Lees de instructies voordat u de machine gebruikt</p>

2 Garantievoorwaarden en uitsluitingen

Als de aanschaf van dit product garantiedekking omvat, wordt garantie geboden die in overeenstemming is met plaatselijke verordeningen en die van toepassing is op het product dat geïnstalleerd en gebruikt wordt voor de doeleinden waarvoor het is ontworpen, en zoals beschreven in de van toepassing zijnde documentatie van de apparatuur.

De garantie is van toepassing in het geval dat de klant uitsluitend originele reserveonderdelen heeft gebruikt en onderhoud heeft uitgevoerd in overeenstemming met de documentatie van Electrolux Professional voor gebruikers en onderhoud, die op papier of in elektronisch formaat beschikbaar zijn gemaakt.

Electrolux Professional adviseert ten sterkste om door Electrolux Professional goedgekeurde reinigings-, spoel- en ontkalkingsmiddelen te gebruiken om optimale resultaten te verkrijgen en de efficiëntie van het product in de tijd te behouden.

Het volgende wordt niet gedekt door de garantie van Electrolux Professional:

- kosten voor onderhoudsritten om het product af te leveren en op te halen;
- installatie;
- training over het gebruik/de bediening;
- vervanging (en/of levering) van reserveonderdelen, tenzij als gevolg van defecten in materialen of vakmanschap die binnen één (1) week na de storing zijn gemeld;
- correctie van externe bedrading;
- correctie van niet-geautoriseerde reparaties evenals schade, storingen en inefficiënties die worden veroorzaakt door en/of het gevolg zijn van:
 - onvoldoende en/of abnormale capaciteit van de elektrische systemen (stroomsterkte/spanning/frequentie, met inbegrip van pieken en/of stroomstoringen);
 - onvoldoende of onderbroken watertoevoer, stoom, lucht, gas (inclusief verontreinigende stoffen en/of andere aspecten die niet voldoen aan de technische vereisten voor elke machine);
 - loodgietersonderdelen, onderdelen of verbruikbare schoonmaakproducten die niet zijn goedgekeurd door de fabrikant;
 - verwaarlozing, verkeerd gebruik, misbruik of niet houden aan de gebruiks- en verzorgingsinstructies die beschreven worden in de bijbehorende documentatie van de apparatuur door de klant;
 - onjuiste of slechte: installatie, reparatie, onderhoud (inclusief knoeien, wijzigingen en reparaties die worden uitgevoerd door derden die niet geautoriseerd zijn) en wijzigingen aan de veiligheidssystemen;
 - Het gebruik van niet-originele onderdelen (bijv. verbruiksproducten, slijtage of reserveonderdelen);
 - omgevingscondities die thermische (bijv. oververhitting/bevriezing) of chemische (bijv. corrosie/oxidatie) stress veroorzaken;
 - vreemde voorwerpen die in het product worden geplaatst of daarop worden aangesloten;
 - ongelukken of overmacht;
 - transport en hantering, inclusief krassen, deuken, kerven en/of andere schade aan de afwerking van het product, tenzij dergelijke schade het gevolg is van defecten in materialen of vakmanschap en binnen één (1) week na aflevering wordt gemeld, tenzij anders overeengekomen;
- product met originele serienummers die verwijderd of gewijzigd zijn of niet gemakkelijk vastgesteld kunnen worden;
- vervanging van lampen, filters of verbruiksartikelen;
- alle accessoires en software die niet zijn goedgekeurd of niet gespecificeerd worden door Electrolux Professional.

Tot de garantie behoren geen geplande onderhoudsactiviteiten (met inbegrip van de daarvoor benodigde onderdelen) of de levering van reinigingsmiddelen, tenzij specifiek gedekt binnen een plaatselijke overeenkomst die onderhevig is aan plaatselijke algemene voorwaarden.

Controleer de website van Electrolux Professional voor de lijst met erkende klantenservices.

3 Algemeen

Er is een groot aantal wasprogramma's beschikbaar in de machine voor verschillende bedrijfssegmenten, maar alleen de wasprogramma's die geschikt zijn voor het gekozen bedrijfssegment worden op het programmakeuzescherf getoond.

Het is mogelijk om nieuwe wasprogramma's rechtstreeks op de gebruikersinterface te maken.

Een wasprogramma dat in één model/formaat machine is gemaakt, kan naar een ander model/formaat worden overgebracht zonder dat er parameters gewijzigd worden.



De wasprogramma's besturen het gehele wasproces, inclusief de dosering van chemicaliën.

De doseerpompen worden volledig beheerd en bestuurd vanuit de machine, inclusief het kalibreren en de alarmen van laag niveau.

Alle machines zijn voorzien van automatische besparing van water, chemicaliën en energie. De waterniveaus en de dosering van chemicaliën worden aangepast aan het gewicht van de lading.

Er is optioneel een geïntegreerd weegstelsel verkrijgbaar dat een te hoge of te lage belading kan voorkomen.

Gebaren

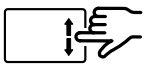
	<p>Tikken Raak het scherm licht aan met één vinger.</p>
	<p>Swipen Beweeg één vinger snel over het scherm.</p>
	<p>Scrollen Beweeg één vinger over het scherm zonder hem op te tillen. Sleep een lijst omhoog of omlaag om meer te zien. Swipe om snel te scrollen.</p>

4 Gebruik

4.1 Lading

Laad de was in de machine volgens de aanbevelingen en sluit de deur.

Aanbevolen maximale belading	
WH6-7	7 kg
WH6-8	8 kg
WH6-11	11 kg
WH6-14	14 kg
WH6-20	20 kg
WH6-27	27 kg
WH6-33	33 kg

4.2 Wasmiddel

Afhankelijk van het type machine bevindt de wasmiddelhouder zich bovenop de machine of aan de voorzijde van de machine.

Wasmiddelhouder bovenop de machine

Voeg de juiste hoeveelheid wasmiddel, bleekmiddel en wasverzachter toe conform de aanbevelingen.

(Geldt niet in het geval dat automatische dosering wordt gebruikt).

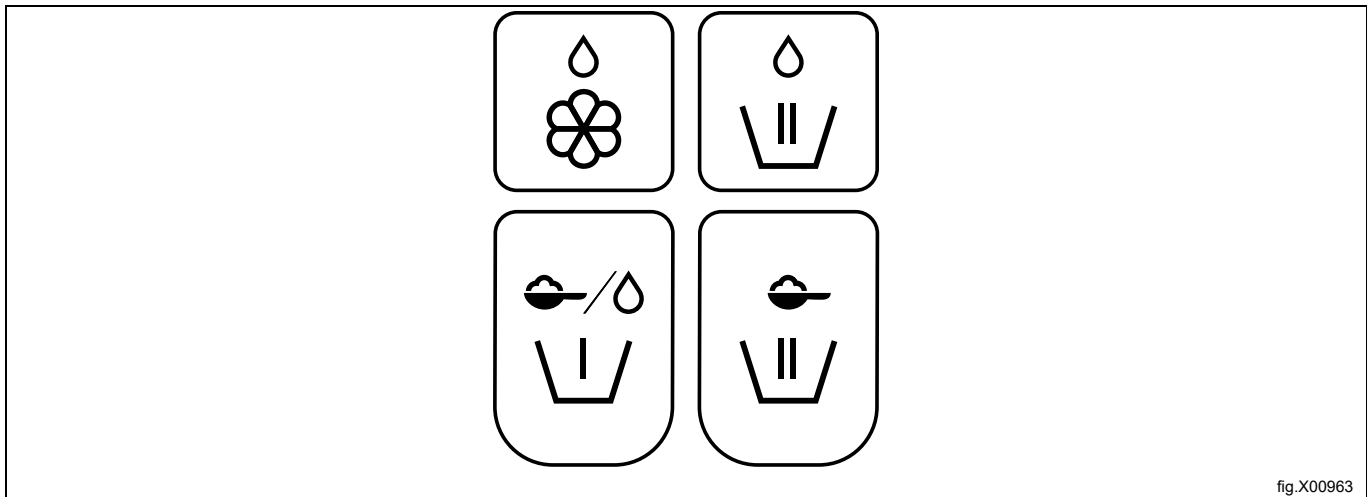





fig.X00963

	Wasverzachter, vloeibaar.
	Hoofdwasmiddel, vloeibare chemicaliën. Alt. voor dweilmachines, vloeibare dweilchemicaliën in laatste spoelbeurt.
	Voorwasmiddel, poeder of vloeibaar wasmiddel.
	Hoofdwasmiddel, waspoeder.

Wasmiddelhouder aan de voorzijde van de machine (optioneel voor WH6-14, WH6-20, WH6-27, WH6-33)

Druk om de wasmiddelhouder te openen.

Voeg de juiste hoeveelheid wasmiddel, bleekmiddel en wasverzachter toe conform de aanbevelingen.

(Geldt niet in het geval dat automatische dosering wordt gebruikt).

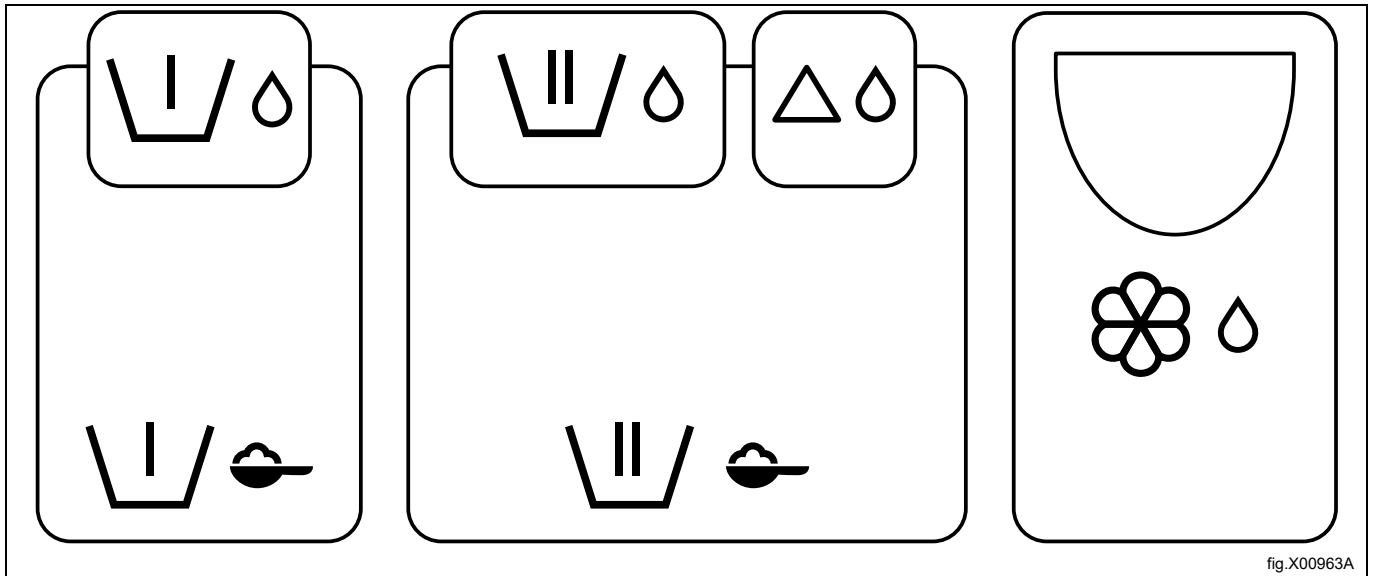

fig.X00963A

	Voorwas, vloeibaar wasmiddel.
	Voorwas, waspoeder en bleekmiddelpoeder.
	Hoofdwas, vloeibaar wasmiddel.
	Hoofdwas, waspoeder en bleekmiddelpoeder.
	Hoofdwas, vloeibaar bleekmiddel. Alt. voor dweilmachines, vloeibare dweilchemicaliën in laatste spoelbeurt.
	Wasverzachter, vloeibaar.

Let op:

Mors geen wasmiddel op de vloer, dit zorgt voor het risico op uitglijden en vallen.

Let op:

Als er bleekmiddel wordt gebruikt, wees dan voorzichtig met het hanteren van vloeibaar bleekmiddel. Let goed op bij het openen van de wasmiddelhouder en bij het vullen van het compartiment met vloeibaar bleekmiddel. Vermijd spatten vanwege het gevaar dat u vloeibaar bleekmiddel in uw ogen krijgt.

4.3 Het starten van een wasprogramma

Tik om een programma uit de lijst te selecteren.

Afhankelijk van de instelling van de machine worden de programma's als een lijst of als een raster weergegeven.

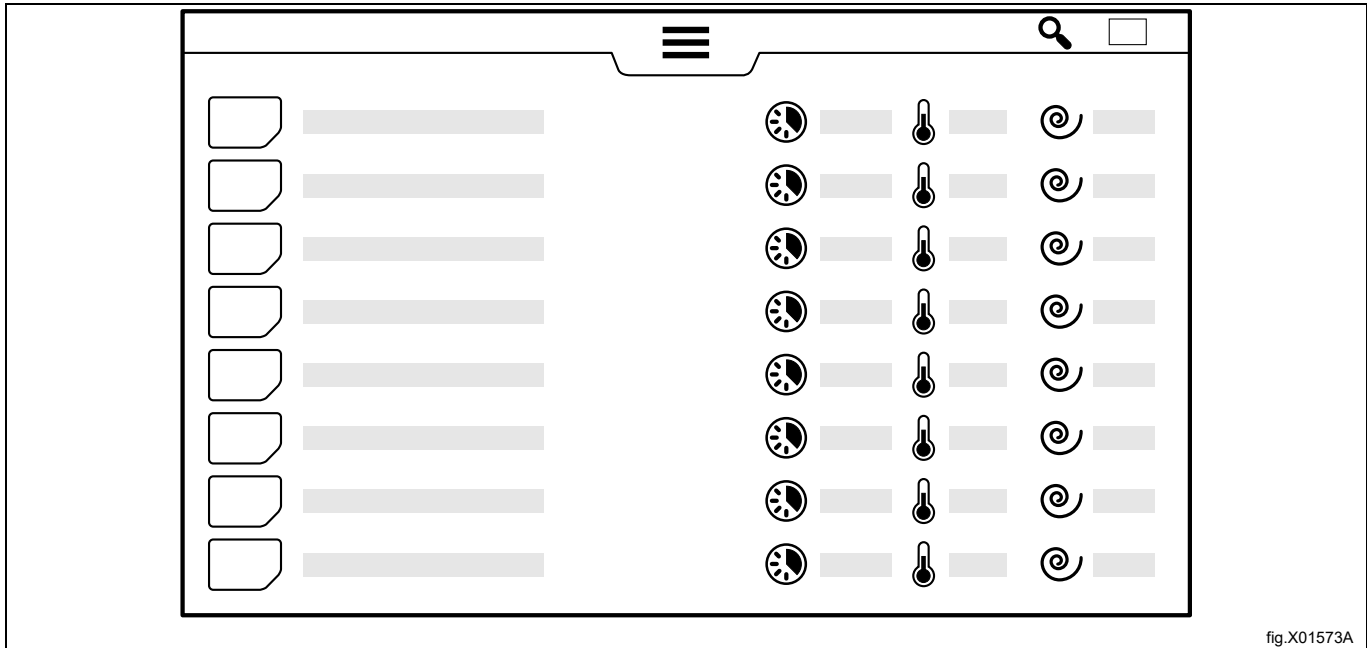

fig.X01573A

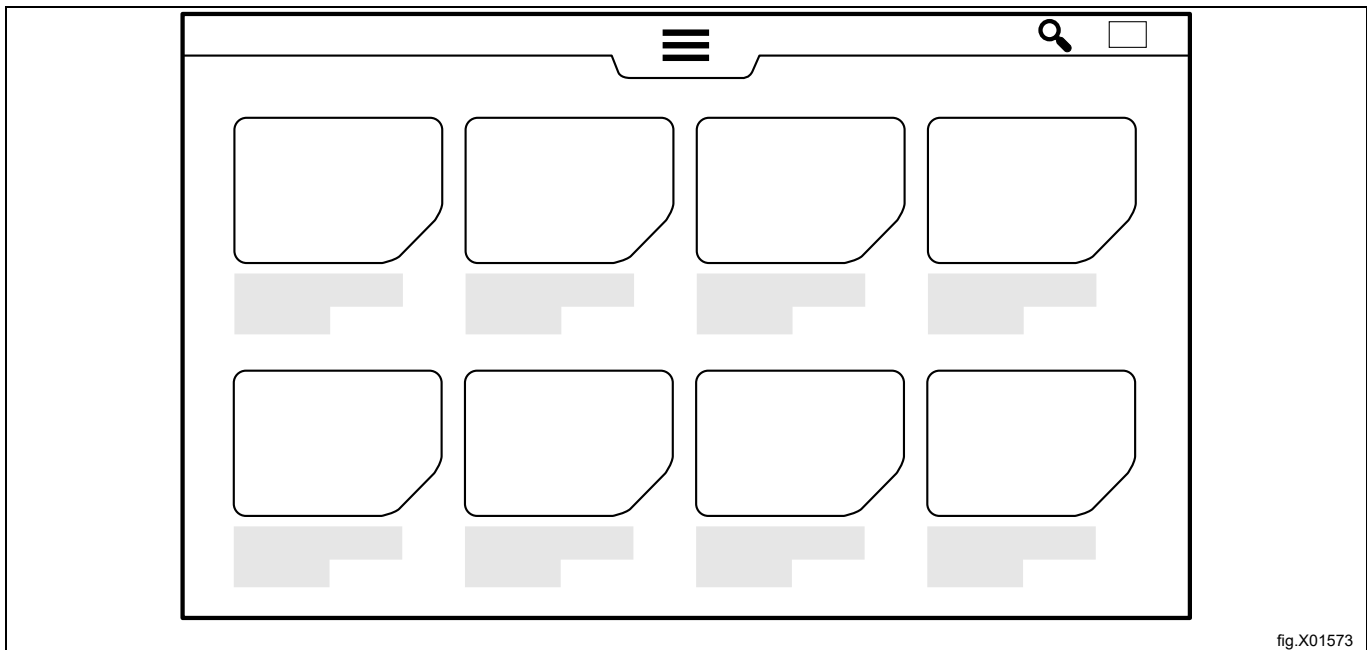













fig.X01573

In lijstweergave kunt u een snel overzicht krijgen van de belangrijkste parameters in het wasprogramma: de berekende duur van het programma, de hoogste geprogrammeerde temperatuur en de uiteindelijke centrifugeertoerental in G.

De programmaduur wordt berekend op basis van een volle belading in de machine en met een waterdruk die niet lager is dan wat in de installatiehandleiding wordt gespecificeerd. De ingangswatertemperatuur beïnvloedt daarnaast de berekende programmatijd bij verwarmde machines. De waarde voor de ingangswatertemperatuur die in de formule wordt gebruikt, kan in het instellingenmenu gewijzigd worden.

Als een programma is geselecteerd, wordt een startscherm getoond. Het uiterlijk van dit scherm hangt af van de keuzes die zijn gemaakt in de installatiewizard en in het instellingenmenu.

Activeer het informatiemenu voor meer informatie over het gekozen programma.
Op het scherm wordt informatie over de diverse programmameters getoond.

	Informatie
	De werkelijke temperatuur
	De hoogste geprogrammeerde temperatuur
	Of er een afkoelmodule in het programma is of niet
	Thermische desinfectie (temperatuur in stand houden)
	Resterende tijd in de huidige programmamodule
	Duur van het programma
	Indicatie van de waterniveaus die in het programma gebruikt worden Laagste niveau = 0 Hoogste niveau = 6
	Indicatie van de trommelwerking (rotatietijd/geen rotatietijd) die in het programma wordt gebruikt Geen rotatie = 0 Normale rotatie = 1 Mildste rotatie = 5
	Indicatie van uiteindelijke centrifugeertoerental Hoogste snelheid = 10
	Doseerpompen die in het programma worden gebruikt
	De berekende tijd waarop de wascyclus klaar is, als hij op de daadwerkelijke tijd wordt gestart. Het is mogelijk om een uitgestelde start in te stellen. Tik op het datum/tijdveld en stel de gewenste eindtijd in. Bevestig met de starttoets. De starttoets zal knipperen tot het programma start. Als de deur wordt geopend voor het programma start door de uitgestelde startfunctie, wordt de uitgestelde start geannuleerd. In het geval dat u het programma wilt starten voordat het door de uitgestelde startfunctie wordt gestart, kunt u nogmaals op start tikken.

Voor het starten is het mogelijk om informatie toe te voegen over de lading was die gedraaid moet worden. De menu-onderdelen worden gekozen in het Instellingenmenu. Volg voor elk menu-onderdeel de instructies op het scherm. Deze informatie wordt aan het einde van de wascyclus getoond en wordt daarnaast opgeslagen onder Statistieken en opgenomen in rapporten.

	Invoeren ID Operator
	Invoeren partijnummer
	Invoeren klantnaam
	Invoeren afleverdatum

Tik op de starttoets om het programma te starten.

Tijdens de uitvoer van het programma zijn pauze, stoppen en snelle doorloop mogelijk als dit volgens de instellingen is toegestaan.

Machines met muntautomaat

Werp de juiste hoeveelheid munten in om de machine te starten. Op sommige machines moet u daarnaast, afhankelijk van de instellingen, op de starttoets tikken om het programma te starten.

4.4 Als het programma is geëindigd

Als een wasprogramma is afgelopen of gestopt werd, is het mogelijk om een rapport op het scherm te krijgen.

	Klik op het rapportsymbool voordat u de deur opent om een gedetailleerd rapport op het scherm te zien voor het laatste programma. Of dit symbool verschijnt, is afhankelijk van welk segment geselecteerd is. Deze functie kan gedeactiveerd worden in het instellingenmenu.
---	---

Laat de deur openstaan als u klaar bent. Zo wordt voorkomen dat vocht achterblijft in de machine, waardoor zich bacteriën en schimmel kunnen ontwikkelen.

5 Menu's en functies

5.1 Hoofdmenu

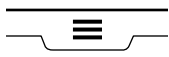
Druk op de menutoets  om naar het hoofdmenu te gaan.

De menutoets is niet zichtbaar als een van de self-servicesegmenten geselecteerd is. Om vanuit self-service naar het hoofdmenu te gaan, drukt u de menutoetspositie in en houdt u hem 10 seconden ingedrukt.

Voer een wachtwoord in om toegang te krijgen tot het hoofdmenu.









Er zijn verschillende wachtwoorden voor verschillende toegangsniveaus.

De default wachtwoorden die in de fabriek zijn ingesteld zijn:

- 0000: Manager: Chemische dosering (Gebruikt om de instellingen van de pomp te bewerken)
- 1111: Manager: (Gebruikt om programma's te bewerken, instellingen te wijzigen, etc.)

Wachtwoorden kunnen gewijzigd worden in Instellingen.

Als het hoofdmenu geactiveerd wordt, worden de volgende menu's op het scherm getoond:





	Programma's Toont de beschikbare programma's. Zie hoofdstuk "Het starten van een wasprogramma".
	Programma's bewerken Dit menu wordt gebruikt om wasprogramma's te dupliceren en bewerken.
	Over In dit menu wordt informatie over de machine en de software getoond.
	Statistieken In dit menu worden de statistieken van de machine getoond.
	Pompen Dit menu wordt gebruikt om de doseerpompen te beheren.
	Instellingen Dit menu wordt gebruikt voor de diverse instellingen van de machine.
	Onderhoud Dit menu wordt gebruikt voor probleemopsporing.
	Overdracht Dit menu wordt gebruikt voor het overzetten van wasprogramma's, afbeeldingen, rapporten en instellingen tussen machine en USB-geheugen.

Er zijn verschillende submenu's zichtbaar, afhankelijk van de instellingen van de machine.

Volg altijd de aanwijzingen op het scherm.

5.1.1 Programma's bewerken

In dit menu kunt u instellingen wijzigen voor alle programma's, behalve de in de fabriek gemaakte programma's.

	Programma-afbeelding wijzigen
Abc	Programma hernoemen
	Programma dupliceren
	Module/parameter kopiëren
	Module/parameter plakken

Een programma dupliceren en bewerken

Activeer het programma dat u wilt dupliceren door lang te drukken. Een extra menu met opties verschijnt op het scherm.

Druk op het duplicatiesymbool om het programma te dupliceren.

De kopie zal worden toegevoegd na het oorspronkelijke programma in de programmakeuzelijst met dezelfde naam en "*" achter de programmanaam. Het is nu mogelijk om de kopie te bewerken, een andere naam te geven en het symbool te wijzigen.

Een programmamodule kopiëren

Open het programma waaruit u een programmamodule wilt kopiëren. In de programmamodulelijst: druk en houd vast om het extra menu te activeren en druk op het kopieersymbool om de programmamodule te kopiëren. Verlaat het menu wanneer u klaar bent.

Open het programma waarin de kopie van de programmamodule geplakt moet worden. In de programmamodulelijst: druk en houd vast om het extra menu te activeren en druk op het plaksymbool om de programmamodule te plakken. De programmamodule wordt geplakt voor de module die u vasthoudt.

Een programma hernoemen

Activeer het programma dat u wilt hernoemen door lang te drukken. Een extra menu met opties verschijnt op het scherm.

Druk op het symbool met letters. Nu kunt u een nieuwe naam voor het programma invoeren.

Druk op het invoersymbool om de nieuwe naam op te slaan.

Het symbool voor een programma wijzigen

Activeer het programma dat u wilt wijzigen door lang te drukken. Een extra menu met opties verschijnt op het scherm.

Druk op het icoontje. Kies een afbeelding uit de lijst die op het scherm wordt getoond. Het is mogelijk om uw eigen afbeeldingen te uploaden in het overdrachtmenu.

Let op:

Het is niet mogelijk om de programma-afbeelding te hernoemen of wijzigen op in de fabriek gemaakte programma's.

Voorbeeld:

U wilt 2 minuten toevoegen aan de hoofdwasm in een in de fabriek gemaakt wasprogramma

1. Ga naar het Bewerken-menu: Dupliceer het programma dat u wilt wijzigen.
2. In het Instellingen-menu onder Programma's/Rangschikken: Sleep het in de fabriek gemaakte programma dat u gedupliceerd heeft naar de linkerkolom met inactieve programma's.
3. Ga naar het Bewerken-menu: Tik op het nieuwe programma en houd hem vast, en verwijder het * aan het einde van de programma-naam.
4. Tik op de "Hoofdwasm"-module en vervolgens op "Tijd" om de wastijd te wijzigen zodat hij twee minuten langer is.

Headermodule:Algemeen

De parameters die geldig zijn voor het hele wasprogramma, worden ingesteld in de headermodule.

- Start pompen op
 - Stel de temperatuur in waarbij de doseerpompen moeten starten in het geval "start op temperatuur" is gekozen in de wasmodule.
- Optie sterk vervuild
 - Als deze op "AAN" wordt gezet, wordt er een "sterk vervuild"-toets op het startscherm getoond. Als de gebruiker deze optie selecteert, wordt de wastijd verlengd.
- Optie extra spoelen
 - Als deze op "AAN" wordt gezet, wordt er een "extra spoelen"-toets op het startscherm getoond. Als de gebruiker deze optie selecteert, wordt één spoelbeurt toegevoegd. De toegevoegde spoelbeurt is een kopie van de voorlaatste spoelbeurt, of, in het geval dat het programma slechts één spoelbeurt heeft, een kopie van de laatste spoelbeurt, maar zonder dosering van chemicaliën.
- Resterend vocht en vermindering droge belading
 - Deze parameters moeten worden ingesteld in wasprogramma's voor beladingen die nat zijn wanneer ze worden ingeladen, bijvoorbeeld dweilen voor het reinigen van de vloer. Voer het bekende resterende vochtgehalte* in dat gewogen wordt in de weegmodule in het wasprogramma. Selecteer vermindering droge belading om de juiste hoeveelheid water en chemicaliën te krijgen voor het berekende gewicht van de droge belading in plaats van de gemeten belading.
Tip: Wasprogramma's voor dweilen voor vloerreiniging moeten beginnen met een of meer voorspoelingen gevolgd door een centrifugeercyclus voor de weegmodule.
***Het berekenen van de resterend-vochtwaarde gaat als volgt: Draai het programma met droge, schone dweilen met een bekend gewicht, en breek het programma af na het centrifugeren. Meet het gewicht van de natte dweilen en bereken het resterende vochtgehalte $RMC = ((\text{gewicht nat} - \text{gewicht droog}) / \text{gewicht droog}) \times 100$.**
- Gebruik berekend gewicht*
 - Selecteren als de dosering van chemicaliën en de waterniveaus gerelateerd moeten worden aan het berekende gewicht van de droge lading in plaats van de gemeten lading. (Vooral gebruikt voor het reinigen van dweilen).
- Waterreductie
 - Selecteren als de waterniveaus moeten worden aangepast aan het gewicht van de lading.
- Maximum- en minimumgewicht van het wasgoed (alleen op machines met ingebouwde weegschaal)
 - Voer het maximum- en minimumgewicht van het wasgoed in in % van de capaciteit van de machine. Het is niet mogelijk om het wasprogramma te starten als de lading buiten deze grenzen valt als in het instellingenmenu de overbelastings-/onderbelastingsbeveliging is geactiveerd.
- Veilige desinfectie
 - Stel deze parameter in in thermische desinfectieprogramma's als u in de gedownloade rapporten bonnetjes met "Veilige desinfectie" wilt hebben. Merk op dat u ook "Temperatuur handhaven" in een wasmodule moet selecteren.
- Zoemer aan einde programma
 - Als deze is ingesteld op "AAN", klinkt er een geluidssignaal als het wasprogramma is afgelopen.

Wegen

Een weegmodule is nodig om water, energie en chemicaliën te kunnen besparen. De weegmodule kan aan het begin van het programma of na het voorspoelen gevolgd door centrifugeren worden geplaatst.

De weegmodule heeft geen parameters.

Het wegen van de belading wordt gedaan door middel van een weegsequentie als de trommel draait of door middel van de optie "Ingebouwde besparingen" (een ingebouwde weegschaal).

Doseren van chemicaliën





Er staan 16 typen chemicaliën in de lijst. Als geen daarvan past bij het proces, kunt u een ander type kiezen. Tik op het type chemicaliën, en u ziet een keuzelijstje met extra typen chemicaliën.









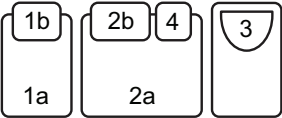

Merknamen van chemicaliën worden getoond als ze in het "Pompmenu" zijn toegevoegd aan de typen chemicaliën.

Let op:

Het is niet mogelijk om hetzelfde type meerdere keren in een wasmodule te gebruiken. In het geval dat u hetzelfde type meerdere malen wilt gebruiken in een wasmodule, moet u twee wasmodules creëren zonder afvoer daartussen.

Parameters in hoofdwash-, voorwas-, spoel-, voorspoel- en weekmodules:

	<p>Temperatuurinstellingen</p> <ul style="list-style-type: none"> • Vullen met voorverwarming <ul style="list-style-type: none"> – Instellen als het water verwarmd moet worden tot "Max. temperatuur vullen", tijdens de vulfase. Kan gebruikt worden om de totale programmatijd te verkorten. • Max. temperatuur vullen <ul style="list-style-type: none"> – Stel de maximale watertemperatuur tijdens de vulfase in. De temperatuur wordt aangepast door het openen en sluiten van de kleppen voor warm/koud water en/of de verwarming in/uit te schakelen. • Wastemperatuur <ul style="list-style-type: none"> – Stel de wastemperatuur in tussen 10-95°C. • Handhaaf temperatuur <ul style="list-style-type: none"> – Instellen als de ingestelde wastemperatuur gedurende de hele duur van het wassen in stand moet worden gehouden. Dit wordt voornamelijk gebruikt voor thermische desinfectie. <p>Tip: In een hoofdwash, volgend op een voorwas, kan de "Max. Temperatuur vullen" doorgaans net zo hoog worden ingesteld als de "Wastemperatuur".</p>
	<p>Tijdsinstellingen</p> <p>De tijd wordt ingesteld in uren/minuten/seconden.</p> <ul style="list-style-type: none"> • Vullen <ul style="list-style-type: none"> – Stel de absorptie/bevochtigings/weektijd in. De tijd begint af te tellen als het ingestelde niveau is bereikt. Tijdens deze fase zal het textiel water absorberen en gaan de waterkleppen open om bij te vullen tot aan het ingestelde niveau. • Wassen <ul style="list-style-type: none"> – Stel de wastijd in. De tijd begint af te tellen als het ingestelde niveau is bereikt en aan de temperatuurvoorwaarden wordt voldaan. • Start timer wassen op <ul style="list-style-type: none"> – Kies uit een keuzelijstje of de wastijd moet beginnen met aftellen als het ingestelde niveau is bereikt of als de ingestelde wastemperatuur is bereikt. <p>Tip: In een hoofdwash, volgend op een voorwas, kan de tijd in de vulfase doorgaans worden ingekort aangezien het textiel al water heeft geabsorbeerd tijdens de voorwas.</p>
	<p>Waterniveau-instellingen</p> <ul style="list-style-type: none"> • Niveau <ul style="list-style-type: none"> – Kies het waterniveau uit de keuzelijst. De relatie tussen de diameter van de trommel en het niveau in mm is niet lineair. Er is daarom een lijst met bewezen niveaus die zo gemaakt zijn dat ze dezelfde resultaten opleveren, ongeacht de trommelgrootte. • Slim vullen <ul style="list-style-type: none"> – Kies slim vullen om het meest nauwkeurige waterniveau te krijgen. <p>Let op: Als slim vullen wordt gekozen, wordt het draaien van de trommel aan het einde van het vullen gestopt.</p> <p>Raadpleeg voor instellingen van het waterniveau het hoofdstuk "Waterniveau".</p>
	<p>Werking en snelheidsinstellingen</p> <p>Kies de werking van het draaien van de trommel tijdens de diverse stappen uit de keuzelijst met voorgedefinieerde en geteste tijden voor het draaien en stilstaan.</p> <p>Kies de trommelsnelheid tijdens de verschillende stappen. De waarde wordt ingesteld tussen 0 - 1,00 G.</p> <p>Raadpleeg voor instellingen van werking en snelheid het hoofdstuk "Werking van de trommel".</p> <p>Als "Slim vullen" is geselecteerd, draait de trommel met een lage snelheid in één richting totdat het geprogrammeerde niveau wordt benaderd; vervolgens stopt de trommel met draaien totdat het geprogrammeerde niveau is bereikt. Als "Werking van de trommel" is ingesteld op "geen," draait de trommel niet tijdens het vullen.</p> <p>Als "Slim vullen" is gedeselecteerd, verricht de trommel, ook tijdens het vullen, de werking die in de keuzelijst is geselecteerd.</p>
	<p>Doseren van chemicaliën</p> <p>Voor elk van de chemicaliën kan het volgende worden ingesteld:</p> <ul style="list-style-type: none"> • Op temperatuur <ul style="list-style-type: none"> – Stel in als de dosering van het gekozen chemische middel moet beginnen voor of nadat de doseringstemperatuur die in de headermodule is ingesteld is bereikt. • Lading <ul style="list-style-type: none"> – Stel de hoeveelheid van de chemische middelen in die in de stap/module gedoseerd moet worden. De hoeveelheid wordt ingesteld in ml/kg lading. Dezelfde doseringshoeveelheid per kg lading geeft verschillende doseringstijden afhankelijk van hoeveel lading er in de machine zit. <p>De hoeveelheid chemicaliën is echter nooit minder dan de hoeveelheid in verhouding tot het % van de capaciteit van de machine die in de parameter "Min. dosering chemicaliën" is ingesteld.</p> <p>Voorbeeld: Min. dosering chemicaliën: 30%, gewicht van de lading is 20% van de capaciteit van de machine. De dosering zal in overeenstemming met 30% van de capaciteit van de machine zijn.</p> <p>Als het programma geen weegmodule heeft, zal de dosering plaatsvinden op basis van de capaciteit van de machine.</p>

	<p>Spoelen in de compartimenten van het wasmiddelvak</p> <p>Selecteer welk(e) compartiment(en) in het wasmiddelvak gespoeld moet(en) worden in de module. Het aan de voorzijde gemonteerde vak heeft 6 compartimenten, maar 1a en 1b worden parallel gespoeld, en datzelfde geldt voor 2a en 2b. Het op de bovenzijde gemonteerde vak heeft 4 compartimenten.</p> <p>In programma's die in de fabriek zijn gemaakt worden de compartimenten als volgt gebruikt:</p> <ul style="list-style-type: none"> • 1, 1b, 1a = Voorwas • 2, 2b, 2a = Hoofdwas • 3 = Laatste spoelcyclus • 4 = Hoofdwas (voorspoelen/eerste spoelbeurt/laatste spoelbeurt) <p>Op de bovenzijde gemonteerd wasmiddelcompartiment</p>  <p>Aan de voorkant gemonteerd wasmiddelcompartiment (optioneel)</p>  <p>Tip: Als vloeibare bleekmiddelen worden gebruikt die bij hoge temperaturen agressief worden in een programma met een hoge wastemperatuur, wordt aanbevolen om compartiment 4 te spoelen in een programmastap met een lagere wastemperatuur, bijvoorbeeld de eerste spoelcyclus.</p>
	<p>Afkoelmodule</p> <p>Een gecontroleerde afkoeling is nodig om blijvende kreuken te vermijden bij het wassen van synthetische materialen bij een temperatuur die hoger is dan hun glasovergangstemperaturen (T_g).</p> <p>Afkoelen kan ook gebruikt worden om te voorkomen dat te heet water wordt afgepompt.</p> <p>Eindtemperatuur: Stel de gewenste temperatuur in die het water moet bereiken.</p> <p>Max. temperatuuurdaling: Stel in hoe snel de temperatuuurdaling mag zijn.</p>  <p>Werking en snelheid tijdens het afkoelen.</p> 
	<p>Afpompmodule</p> <p>Werking en snelheid tijdens het afpompen.</p> 
	<p>Centrifugeermodule</p> <ul style="list-style-type: none"> • Toerental <ul style="list-style-type: none"> – Kies het centrifugeertoerental uit de keuzelijst met voorgedefinieerde en geteste G-krachten. Dezelfde rotatiesnelheid geeft bij verschillende trommeldiameters een andere ontwatering. Het toerental wordt daarom gespecificeerd in G in plaats van omwentelingen per minuut (rpm). • Tijd <ul style="list-style-type: none"> – Stel de totale centrifugeertijd in.   <p>Raadpleeg voor instellingen voor het centrifugereren het hoofdstuk "Centrifugeertoerental".</p>

Waterniveau

Waterniveau in mm	WH6-7	WH6-8	WH6-11	WH6-14	WH6-20	WH6-27	WH6-33
0.Laag	65	65	90	97	109	135	153
1.Laag Midden	68	68	93	100	110	137	155
2.Midden	101	101	130	157	199	199	214
3.Midden hoog	102	102	140	158	200	200	215
4.Hoog	124	124	160	173	214	239	249
5.Extra hoog	125	125	170	174	215	240	250
6. Zeer hoog	187	187	195	203	234	275	280

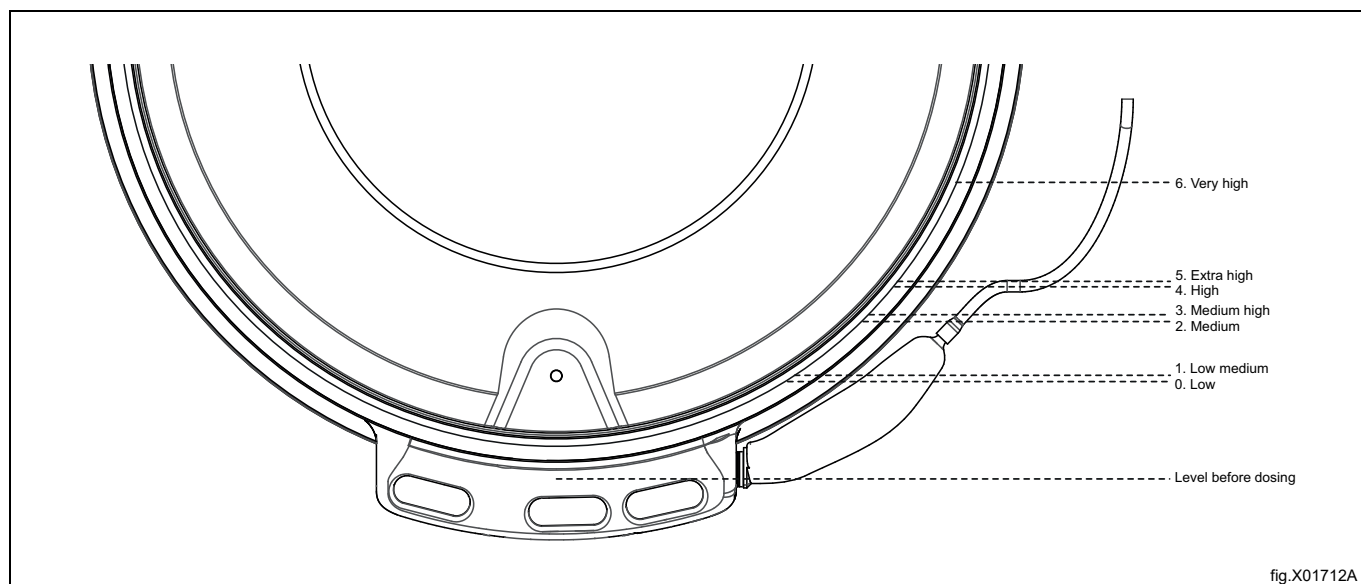

fig.X01712A

Werking van de trommel

Keuzelijstje	Handeling	Rotatie in sec.	Geen rotatie in sec.
Geen	Geen	0	0
Normaal	15 s rotatie/4 s stil. Hoge versnelling.	15	4
Mild	8 s rotatie/7 s stil. Lage versnelling.	8	7
Fijnwas	6 s rotatie/18 s stil. Zeer lage versn.	6	18
Fijnwas wol	6 s rotatie/50 s stil. Lage versn.	6	50
Fijnwas Zorg	6 s rotatie/30 s stil. Langzame versn.	6	30

Centrifugeertoerental







Keuzelijstje	WH6-7	WH6-8	WH6-11	WH6-14	WH6-20	WH6-27	WH6-33
Min (45)	393	393	367	352	333	318	318
90	556	556	520	497	471	450	450
175	775	775	725	693	657	627	627
230	889	889	831	795	753	719	719
265	954	954	892	853	808	772	772
300	1015	1015	949	908	860	821	821
350	1096	1096	1025	981	928	887	887
400	1172	1172	1096	1048	993	948	948
420	1201	1201	1123	1074	1017	971	971
450	1243	1243	1162	1112	1053	1005	1005
G	RPM						

5.1.2 Statistieken

Deze functie wordt gebruikt om de statistieken van de machine te controleren. Bijvoorbeeld het totale aantal uren dat een programma heeft gedraaid, gebruikte chemicaliën, stroomstoringen etc.





5.1.3 Pompen







In dit menu kunt u doseringssystemen/pompen beheren, zoals Dosave, Jetsave of andere pompen die op de machine zijn aangesloten.



	<p>Pompen Kies het type pomp dat is aangesloten</p> <ul style="list-style-type: none"> • Kies "Peristaltisch" voor Dosave (of alle andere doseringssystemen of pompen die op de digitale (relais)-uitvoeren zijn aangesloten). • Kies "Venturi" voor Jetsave. <ul style="list-style-type: none"> – Stel de gewenste spoeltijd in. – Stel de de gewenste schone spoeltijd in. • Kies "Verdeelstuk" voor Dosave (of alle andere doseringssystemen of pompen die op de digitale (relais)-uitvoeren zijn aangesloten) in combinatie met een spoelverdeelstuk. <ul style="list-style-type: none"> – Stel de gewenste spoeltijd in. <p>Tip: De benodigde spoeltijd kan berekend worden als u de lengte en diameter van de slang en de stromingssnelheid weet. Voorbeeld:</p> <ul style="list-style-type: none"> • Stromingssnelheid: 2,2 l/min • Slangdiameter: 10 mm • Lengte slang: 4,5 m • Berekende benodigde spoeltijd: 10 seconden <p>Let op: Controleer dat de spoeltijd lang genoeg is door de slang van de machine los te koppelen en controleer dat er aan het einde van de spoeltijd water uit komt. Als er nog steeds chemicaliën uit komen aan het einde van de spoeltijd, dan moet de spoeltijd verhoogd worden.</p>
	<p>Chemicaliën In dit menu kunt u de toekenning van chemicaliën aan pompen wijzigen. Tik op het type (wasmiddel/wasverzachter/bleekmiddel enz.). Er verschijnt een keuzelijstje met typen chemicaliën. Selecteer het type dat u aan de pomp wil koppelen. Het is ook mogelijk om een merknaam en een afbeelding toe te voegen voor elk type. De naam en de afbeelding zullen zichtbaar zijn onder chemicaliën in het menu "Programma bewerken" en op het startprogrammascherm indien dit in het instellingenmenu geselecteerd is.</p> <p>Let op: In het "Overdrachtmenu" kunt u afbeeldingen van merkchemicaliën uploaden.</p>
	<p>Kosten In dit menu kunt u de prijs van de chemicaliën instellen voor kostenberekeningen en rapporten.</p>
	<p>Voorbehandelen U moet ervoor zorgen dat de slangen gevuld zijn met chemicaliën voordat de kalibratie wordt uitgevoerd. Volg de instructies op het scherm.</p>
	<p>Kalibratie Volg de instructies op het scherm. Het is ook mogelijk om de stromingssnelheid in te typen door lang op de waarde te drukken.</p>
	<p>Verwisselen slangen Hier kunt u de datum noteren waarop de slangen zijn verwisseld.</p> <p>Let op: Dit menu-onderdeel is niet in alle softwareversies beschikbaar.</p>

5.1.4 Settings (Instellingen)

In dit menu kunnen verschillende instellingen van de machine worden uitgevoerd. De tabel toont enkele instellingen die gewijzigd/ingesteld kunnen worden.

	<p>Taal</p> <ul style="list-style-type: none"> • Default taal <ul style="list-style-type: none"> – Kies uit de keuzelijst welke taal als default taal gebruikt moet worden op de machine. • Timeout tot default <ul style="list-style-type: none"> – Stel de tijd in waarna de machine terugkeert naar de ingestelde default taal vanuit elke andere taal die tijdens de bediening is gekozen.
	<p>Datum</p> <p>Gebruikt om de weergave van de datum te wijzigen.</p>
	<p>Tijd</p> <p>Gebruikt om de weergave van de tijd te wijzigen.</p>
	<p>Timeout Display / Slaapstand</p> <p>Na een ingestelde tijd van inactiviteit wordt het scherm gedimd naar een lagere helderheid, of er wordt een “Welkomscherm” getoond.</p> <p>Kies of het “Welkomscherm” getoond moet worden.</p> <p>Let op: In het “Overdrachtmenu” kunt u uw eigen welkomscherm uploaden.</p>
	<p>Programma's</p> <ul style="list-style-type: none"> • Rangschikken <ul style="list-style-type: none"> – Maak programma's actief of inactief door te slepen en ze los te laten tussen de kolommen Actief en Inactief. Alleen de programma's die in de kolom Actief zijn vermeld worden in het programmakeuzescherm getoond. • Weergavemodus <ul style="list-style-type: none"> – Kies of de programma's als een lijst of als een raster moeten worden weergegeven op het programmakeuzescherm. – Kies of de volgende velden wel of niet zichtbaar moeten zijn op het scherm bij de start van een programma. <ul style="list-style-type: none"> – Info – ID Operator – ID Partij – ID Klant – Leverdatum • Verbruik einde-wassen <ul style="list-style-type: none"> – Kies of de verbruiksgegevens van voorzieningen en middelen aan het einde van een wascyclus moeten worden getoond. • Programma schermtimeout <ul style="list-style-type: none"> – Als de gebruiker een programma heeft gekozen maar het programma nog niet heeft gestart, zal de gebruikersinterface terugkeren naar het programmakeuzescherm na de tijd die in dit menu is ingesteld. • Max. pauzetime <ul style="list-style-type: none"> – Kies of de tijd dat een programma gepauzeerd kan worden beperkt moet worden en stel in dat geval de maximale pauzetime in. • Regio/land en bedrijfssegment <ul style="list-style-type: none"> – Kies het land en een of meer bedrijfssegmenten waar de machine gebruikt gaat worden. Deze selecties creëren een actieve programmalijst met geschikte in de fabriek gemaakte programma's. <p>Let op: Als er een self-servicesegment geselecteerd is, zullen bepaalde parameters die van invloed zijn op het uiterlijk van de gebruikersinterface veranderen.</p> <ul style="list-style-type: none"> • Toetsen Pauze, Stop, Overslaan / Snelle doorloop <ul style="list-style-type: none"> – Kies voor elke toets of hij zichtbaar moet zijn tijdens het gehele programma (altijd aan), alleen tijdens respijttime of dat hij niet zichtbaar moet zijn tijdens het programma (altijd uit). • Respijttime <ul style="list-style-type: none"> – De tijd wordt afgeteld vanaf de start van een programma. Voordat deze tijd verstreken is, is het mogelijk om terug te keren naar het programmakeuzescherm zonder dat het geld kost dat reeds betaald is (geldt voor machines die met munten werken).

	<ul style="list-style-type: none"> • Programma's Kies of toetsen voor het kiezen van chemicaliën al dan niet zichtbaar moeten zijn op het startscherm. Er kunnen maximaal drie toetsen aanwezig zijn voor het kiezen van chemicaliën. Een voor wasmiddel, een voor bleekmiddel en een voor wasverzachter. Het is voor elke toets mogelijk om het volgende de selecteren: <ul style="list-style-type: none"> – Uit – Toon alles – Toon alles + niets Uit betekent dat er geen toets voor de keuze van dat chemicaliëntype op het startscherm zal zijn. Toon alles betekent dat er een toets voor de keuze van dat chemicaliëntype op het startscherm zal zijn. Als toon alles is geselecteerd voor wasmiddel, bleekmiddel of wasverzachter, wordt een lijst met alle chemicaliën van dat type die in het wasprogramma worden gebruikt getoond, als de gebruiker de bijbehorende toets op het startscherm aanraakt. Toon alles + niets betekent dat het mogelijk is om ook Geen wasmiddel, Geen bleekmiddel of Geen wasverzachter te kiezen. • Stoptoets zichtbaar in de screensaver <ul style="list-style-type: none"> – Kies of de stoptoets zichtbaar moet zijn in de screensaver, of niet. • IWS overbelastingsbeveiliging <ul style="list-style-type: none"> – Kies of de overbelastingsbeveiliging actief moet zijn of niet. • IWS onderbelastingsbeveiliging <ul style="list-style-type: none"> – Kies of de onderbelastingsbeveiliging actief moet zijn of niet. • Timeout voor de zoemer <ul style="list-style-type: none"> – Stel in hoelang de zoemer geactiveerd moet zijn tijdens pauze en aan het einde van het programma. • Toon tijd <ul style="list-style-type: none"> – Kies of de geschatte programmaduur en de resterende tijd getoond moeten worden. De berekende programmaduur wordt getoond voordat het programma wordt gestart, de resterende tijd telt af en wordt tijdens het uitvoeren van het programma aangepast. • Herhaalde start <ul style="list-style-type: none"> – Deze functie wordt alleen voor testdoeleinden gebruikt.
	<p>Ingang water</p> <p>Geschatte temperatuur: Deze waarde wordt gebruikt in de berekeningen van de programmaduur in verwarmde machines. In het geval dat de ingangstemperatuur veel lager of hoger is, zorgt een aanpassing van deze waarde voor een nauwkeurigere berekende tijd voor de programmaduur.</p> <p>Stroomsnelheid van het vullen van de trommel: Deze waarde wordt gebruikt in de berekeningen van de programmaduur. Als de waterdruk te laag is, moet deze waarde wellicht worden aangepast om een nauwkeurigere berekening van de watervultijd te verkrijgen.</p> <p>Temperatuurlimiet voor snel vullen: Als de temperatuur van de vulfase lager is dan de limiet en hoger dan 0°C/32°F gaan de koud- en heetwaterkleppen tegelijkertijd open.</p>
	<p>Klanten</p> <p>Hier kan aan persoonlijke lijst van klanten worden aangelegd.</p>
	<p>Prijsprogrammering</p> <p>In dit menu worden alle parameters die betrekking hebben op prijsprogrammering ingesteld.</p> <ul style="list-style-type: none"> • Muntwaarde (de waarde voor één munt puls). • Prijzen voor elk programma. • Prijzen voor opties. • Gratis programmastart (maakt het mogelijk om zonder betaling programma's te starten). • Eenmalige programmastart (dit programma kan eenmalig zonder betaling gestart worden).
	<p>Vermogensbalans</p> <p>De machine heeft een geavanceerd systeem dat de hoogst mogelijke ontwatering garandeert, zelfs als de lading in de trommel ongelijkmatig en ongebalanceerd is. Het systeem past voortdurend, tijdens de hele centrifugeertijd, de rotatiesnelheid van de trommel aan om onbalans en trillingen te voorkomen, en toch de hoge G-kracht en ontwatering in stand te houden. Hetzelfde systeem kan gebruikt worden om de al lage trillingen indien nodig nog verder te verlagen.</p>
	<p>Kostenberekening</p> <p>Kies de voedingsspanning op uw locatie (dit is nodig voor de correcte berekening van de energie). Voer de energie- en waterprijzen op uw locatie in om de juiste kostenberekening te verkrijgen.</p> <p>Als de waterdruk lager is dan wat in de installatiehandleiding is vermeld, stel dan indien nodig de stromingssnelheden van de klep bij om een nauwkeurigere berekening van het waterverbruik te verkrijgen.</p>
	<p>Wasmiddelvak</p> <p>Het kan nodig zijn om de spoeltijden aan te passen als gevolg van plaatselijke omstandigheden (waterdruk, gebruikt type wasmiddel etc.). De spoelsequentie in een compartiment met sifon moet een spoeltijd hebben die lang genoeg is om met het legen te starten en daarna een pauze die lang genoeg is om het compartiment volledig te legen. Het wordt aanbevolen om de spoeling te herhalen om er zeker van te zijn dat er geen chemicaliën in het compartiment achterblijven.</p>

	<p>Gewichtskalibratie Als het getoonde gewicht afwijkt van het daadwerkelijke gewicht, kan een nulkalibratie nodig zijn. Volg de instructies op het scherm.</p>
	<p>Happy hour Hier kunt u kortingen (in % of een vast bedrag) instellen voor weekdays en tijdstippen van de dag.</p>

Betalings- en boekingsystemen

Er zijn verschillende manieren om te communiceren met betalings- en boekingsystemen.

Sommige betalings-/boekingsystemen maken gebruik van seriële communicatieprotocollen, andere systemen gebruiken digitale uitvoeren/invoeren.

Voor systemen die gebruik maken van digitale signalen is het volgende van toepassing:

- Een betalingssysteem (muntautomaat of kaartlezer) die in de wasmachine is gemonteerd, moet aangesloten worden op de inwendige muntinvoer zoals beschreven in de instructie die hoort bij het betalingssysteem.
- Een extern betalingssysteem moet aangesloten worden op de I/O-eenheid die in de elektriciteitskast aan de achterzijde is geplaatst (zie de installatiehandleiding). Het externe systeem kan op de muntinvoer worden aangesloten of op de ingang die het starten mogelijk maakt.

In het geval dat een betalingssysteem is aangesloten op een muntinvoer, stelt u de waarde voor elke munt puls en de startprijs voor elk programma in in het submenu "Prijsprogrammering".

Als een betalings- of boekingsysteem is aangesloten op de externe ingang die het starten mogelijk maakt, hoeven geen muntwaarde of prijzen ingesteld te worden.

Selecteer of de "Externe startactivering" (Blokkeer startfunctie) wordt gebruikt voor boeking of betaling.

Het is mogelijk om extra prijzen voor chemicaliën in te stellen in het Pompmenu.









5.1.5 Onderhoud

Dit menu wordt voornamelijk gebruikt voor probleemopsporing en functionele testen.

- Het is mogelijk om uitvoeren in/uit te schakelen en ook om de status van invoeren te controleren.
- De trommelmotor kan de opdracht worden gegeven om op een gewenste snelheid en in een gewenste richting te draaien.
- Bepaalde testen kunnen alleen worden uitgevoerd als aan bepaalde voorwaarden wordt voldaan.
 - Om de verwarming in te kunnen schakelen moet er genoeg water in de trommel zijn om de verwarmingselementen te bedekken.
 - Om de motor in te kunnen schakelen, moet de deur vergrendeld zijn.
 - Andere uitgangen, zoals waterkleppen, kunnen ingeschakeld worden als de deur niet vergrendeld is, maar de ladingen krijgen geen vermogen als de deur niet vergrendeld is. Gebruik het elektriciteitsschema voor meer informatie.
- Er zijn twee foutlogbestanden/tellers:
 - Foutlogbestanden: De laatste 20 opgetreden fouten worden getoond.
 - Foutentellers: Toont hoe vaak elke fout is opgetreden.
- Betaalde munten resetten
Dit commando wist de betaalde niet-gebruikte munten die linksonder in de hoek van het scherm worden getoond.

5.1.6 Overdracht

Dit menu wordt gebruikt om programma's en instellingen over te brengen/te kopiëren naar/van de machine met gebruik van een usb-stick. Volg de instructies op het scherm.

	<p>Download het statistiekenrapport voor de geselecteerde periode.</p>
	<p>Breng wasprogramma's over van/naar het usb-geheugen door te slepen en los te laten.</p>
	<p>Upload afbeeldingen van wasprogramma's uit het usb-geheugen. De afbeeldingen moeten een png-formaat hebben met een grootte van 165 x 116 pixels. Kies de afbeeldingen die u wilt uploaden.</p>
 	<p>Download of upload (gekloneerde) instellingen/parameters naar/van het usb-geheugen. De illustratie kan een van de voorbeelden zijn.</p>
	<p>Upload afbeeldingen van chemicaliën uit het usb-geheugen. De afbeeldingen moeten een png-formaat hebben met een grootte van 130 x 116 pixels. Kies de afbeeldingen die u wilt uploaden.</p>
 	<p>Upload een afbeelding uit het usb-geheugen die als welkomstscherf getoond kan worden. De afbeelding moet een png-formaat hebben met een grootte van 800 x 480 pixels. Kies de afbeelding die u wilt uploaden. De illustratie kan een van de voorbeelden zijn.</p>

6 Onderhoud

6.1 Algemeen

De eigenaar van de machine/manager van de wasserij moet er zelf op toezien dat er periodiek onderhoud wordt uitgevoerd.

Let op:

Gebrekkelijk onderhoud kan de prestaties van de machine beïnvloeden en schade aan de onderdelen veroorzaken.

6.2 Tijd voor onderhoud:

Wanneer het bericht TIJD VOOR ONDERHOUD op het display staat, neem dan contact op met de eigenaar van de machine/de manager van de wasserij voor het uitvoeren van onderhoud (er wordt ook een telefoonnummer en/of een tag weergegeven, indien beschikbaar).

De machine kan ondertussen worden gebruikt. Het bericht blijft echter terugkeren totdat het onderhoud is uitgevoerd. De melding verdwijnt na ongeveer 30 seconden. Het venster kan ook handmatig worden gesloten.

6.3 Elke dag

Controleer of de deur wordt vergrendeld tijdens een programma. Controleer of de deur pas na afloop van het programma kan worden geopend.

Als de deur kan worden geopend voordat het programma is beëindigd, moet de machine buiten gebruik worden gesteld totdat reparaties zijn uitgevoerd.

Controleer of de deur niet lekt.

Reinig de deur, het deurglas, de deurafdichting en andere delen aan de buitenkant.

Let op:

Gebruik tijdens het reinigen geen schurende reinigingsmiddelen op geschilderde oppervlakken van de machine.

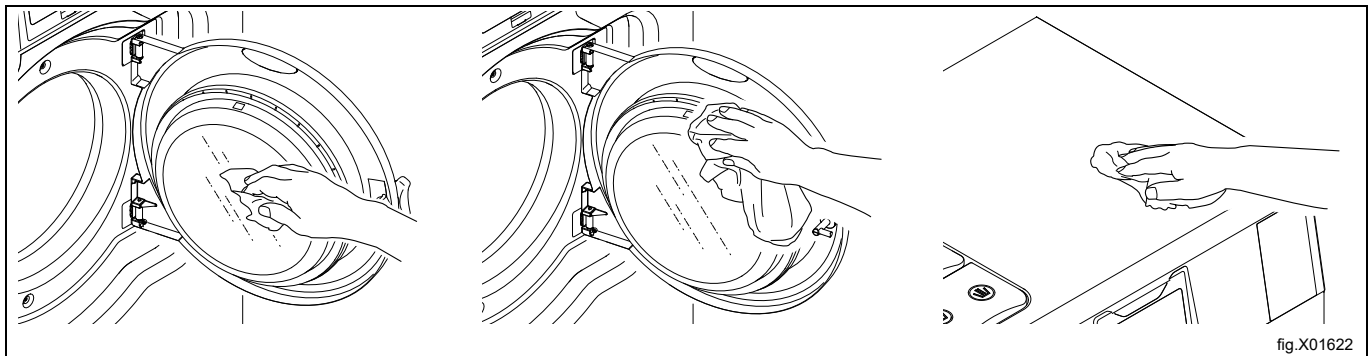

6.4 Wasmiddelreservoir

Afhankelijk van het type machine bevindt de wasmiddelhouder zich bovenop de machine of aan de voorzijde van de machine.

Wasmiddelhouder bovenop de machine

Reinig het wasmiddelvak regelmatig om te voorkomen dat deze verstopt raakt met wasmiddelresten. Maak met warm water en bijvoorbeeld een kleine borstel schoon.

Trek voorzichtig de sifons (A) eruit en zorg ervoor dat ook het gebied daaromheen wordt schoongemaakt. Zet de sifons terug op hun plaats als ze klaar zijn en vul dan beide compartimenten (A) overvloedig met water om de compartimenten te spoelen.

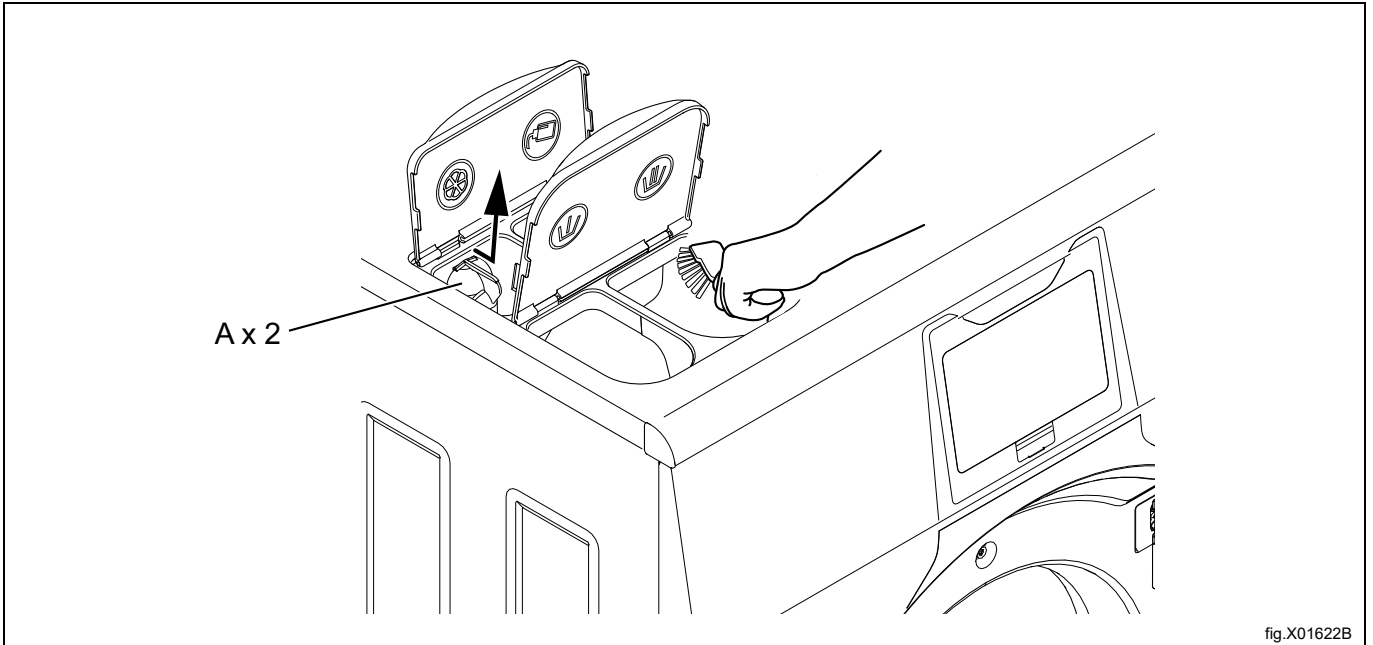
**Wasmiddelhouder aan de voorzijde van de machine**

Druk om de wasmiddelhouder te openen.

Om de diverse delen in de houder schoon te kunnen maken, moeten ze uit de houder worden genomen.

Ontgrendel het hoofdcompartiment met de veiligheidsklem aan elke zijde en haal hem uit de houder.

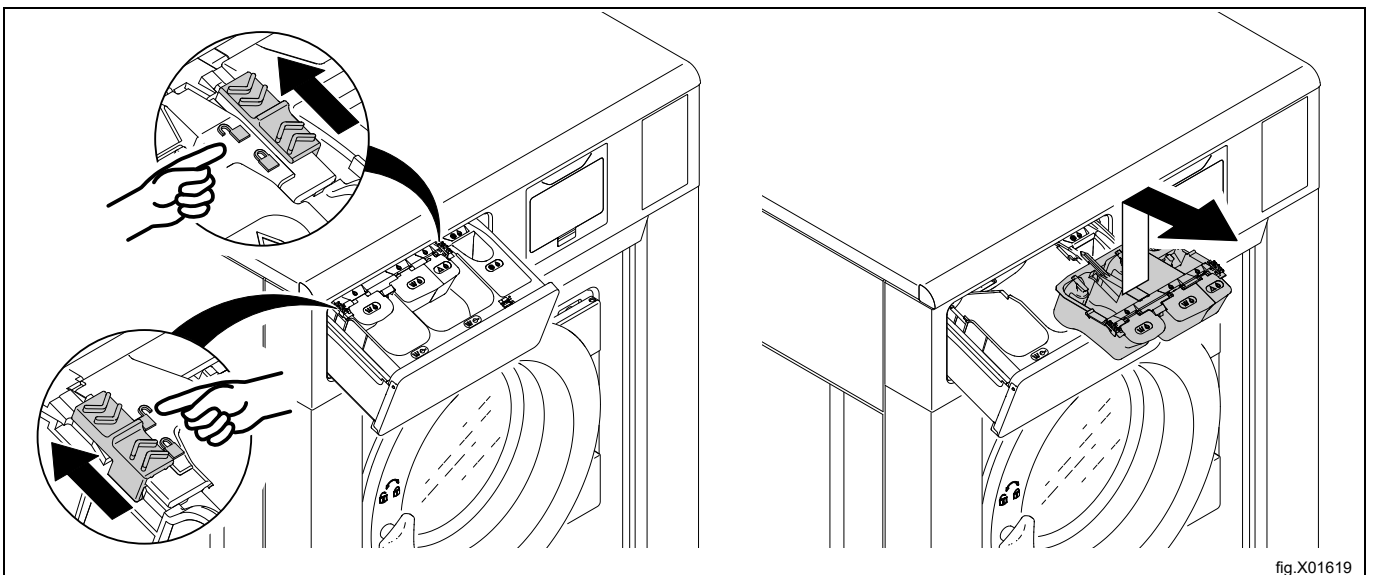

Ontgrendel het wasverzachtercompartment met de veiligheidsklem en haal hem uit de houder.

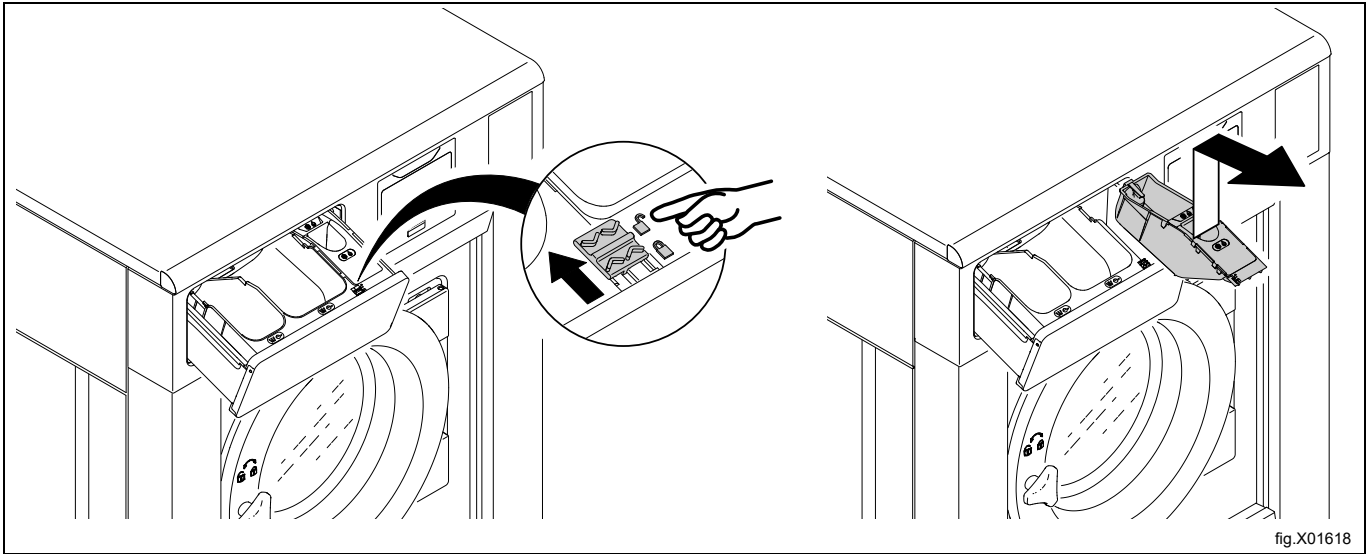

fig.X01618

Verwijder de sifons en het deksel van het wasverzachtercompartment.
Maak alle onderdelen met warm water en bijvoorbeeld een kleine borstel schoon.

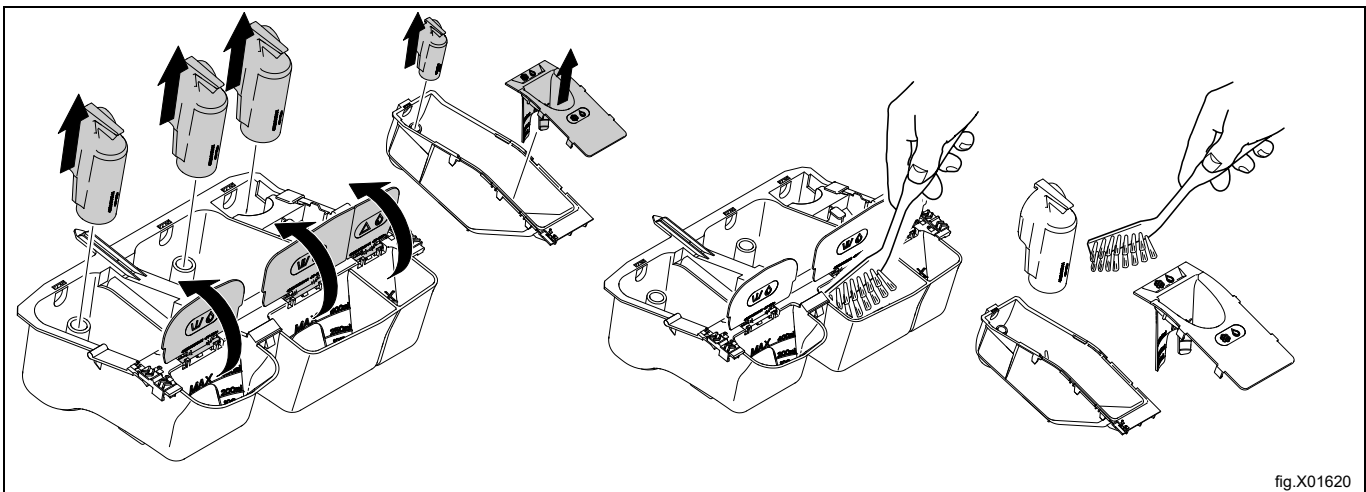

fig.X01620

Maak de wasmiddelhouder en het gebied boven de wasmiddelhouder schoon met bijvoorbeeld een vochtig doekje.

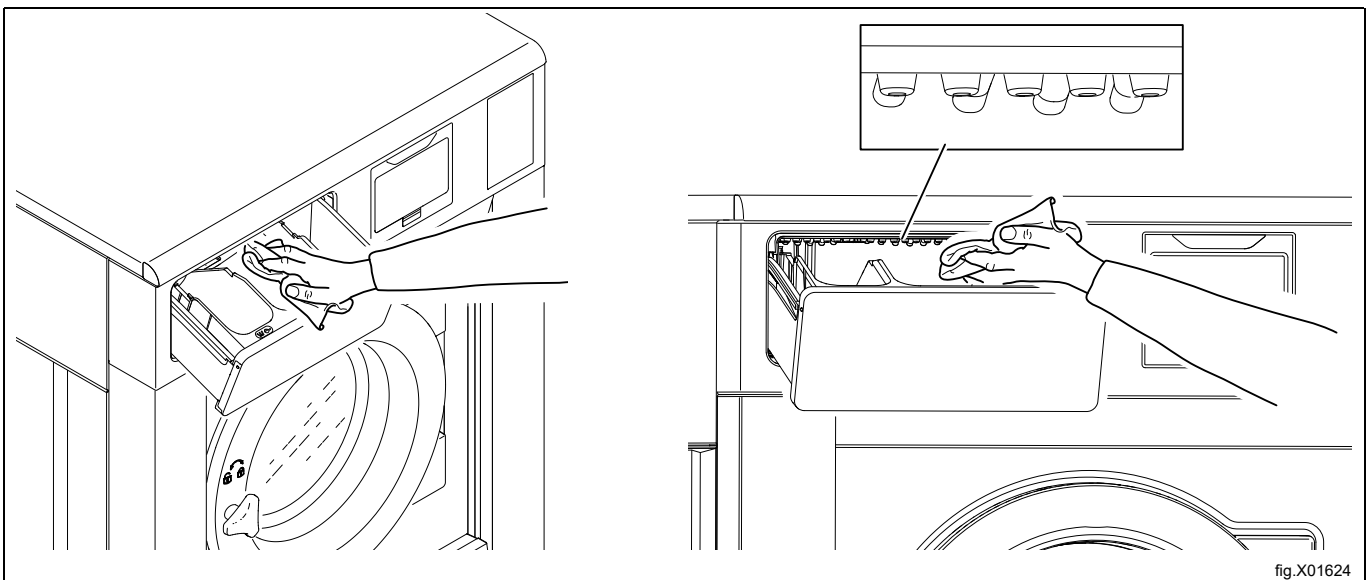
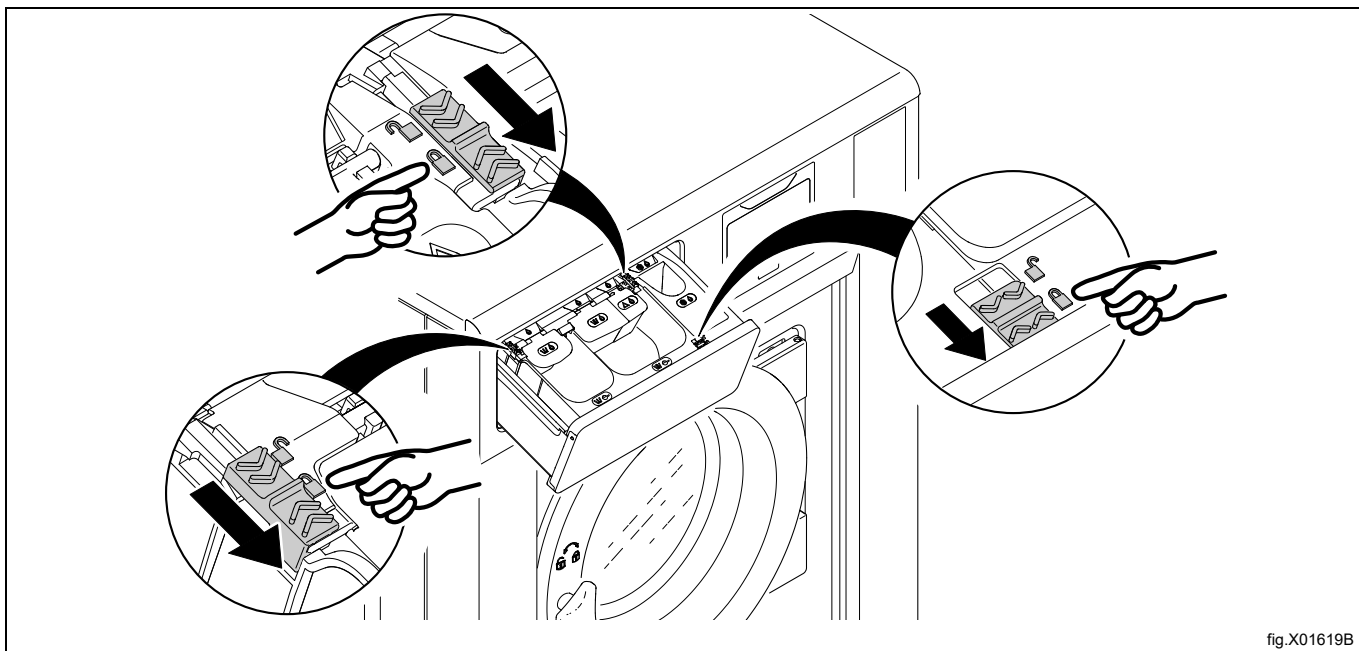

fig.X01624

Monteer alle onderdelen weer terug op hun plaats en steek de compartimenten in de wasmiddelhouder. Zorg ervoor dat u de compartimenten na afloop vergrendelt.



6.4.1 Ontkalken

Wanneer ontkalking vereist is:

Gebruik het speciale machinereinigingsprogramma. Als het programma niet beschikbaar is, gebruik dan het Instellingenmenu om het programma aan het programmakeuzescherf toe te voegen.

Voor het ontkalken kunt u ook een programma gebruiken met een hoge temperatuur, 95°C. Voeg een ontkalkingsmiddel toe, bijvoorbeeld citroenzuur.

6.5 Afvoer

Controleer regelmatig de afvoeraansluiting, koppelstukken in de afvoerleiding enz. en verwijder alle pluizen en stof. Reinig ze bijvoorbeeld met een borsteltje. Zorg bij de hermontage dat de aansluitingen goed vastzitten.

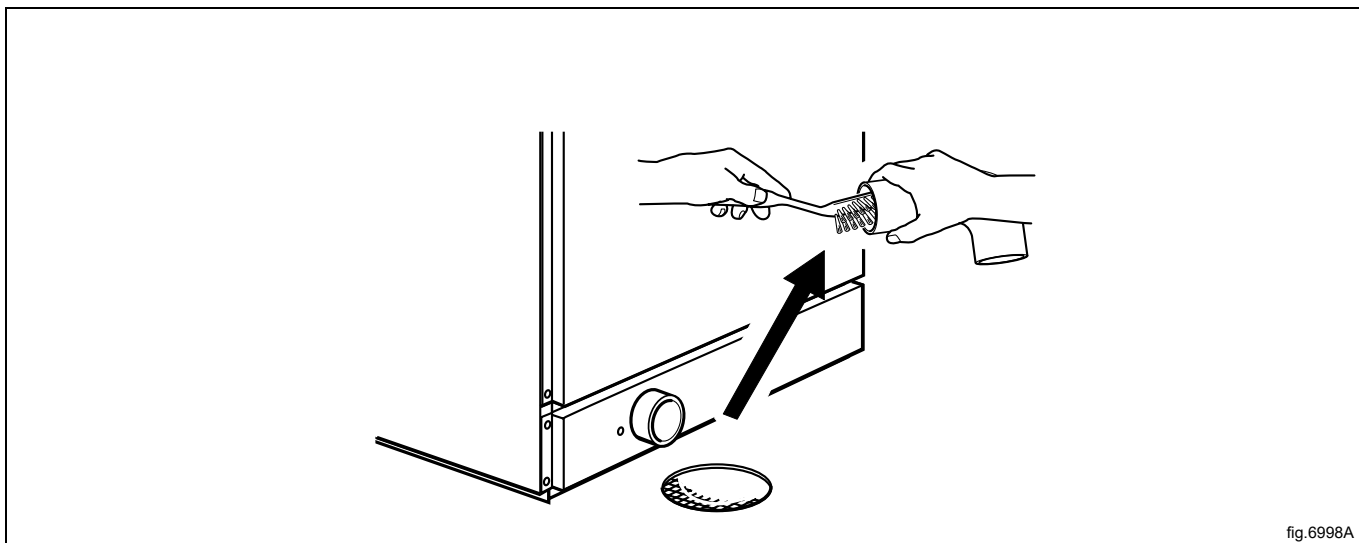

Let op:

Neem contact op met gekwalificeerd onderhoudspersoneel om eenmaal per jaar onderhoud uit te voeren op de inwendige afvoer met bijbehorende slangen.

6.6 Waterinlaat

Controleer regelmatig het filter op de waterinlaat. Maak indien nodig schoon.

Koppel de slang los van de waterinlaat en trek het filter (A) eruit.

Zorg bij de hermontage dat het filter op zijn plaats zit en dat de aansluitingen goed vastzitten.

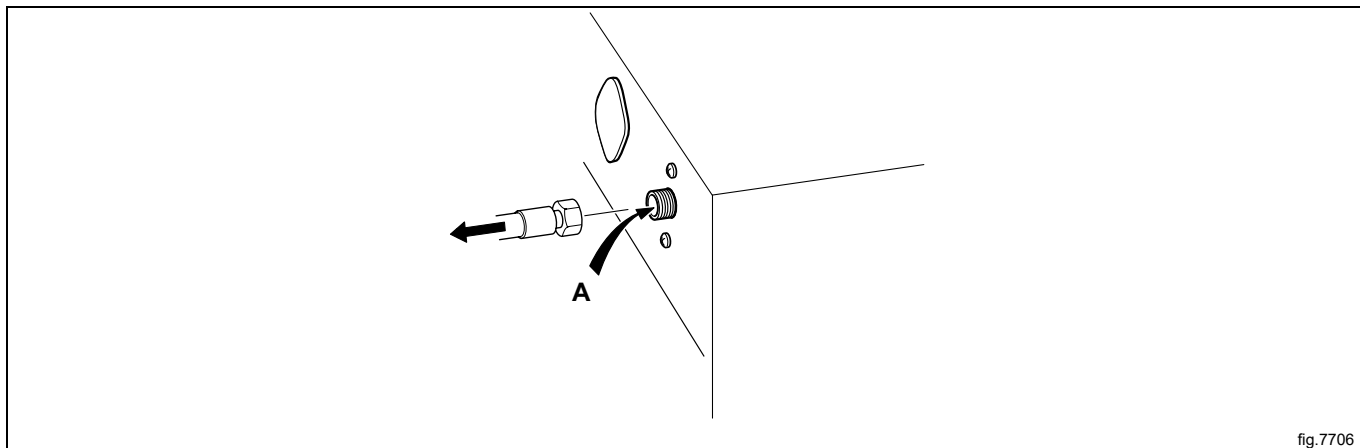

fig.7706

6.7 Reinigen van dweilelement

(Alleen geldig voor dweilmachines)

Controleer regelmatig de dweilelementen en maak ze indien nodig schoon.

In de binnentrommel zitten, afhankelijk van de grootte van de machine, één of twee deksels. Het voorste deksel is direct boven de afvoer geplaatst, terwijl het andere voor de elementhouder is geplaatst. Voor het verwijderen van de deksels zijn twee schroevendraaiers nodig.

Gebruik een schroevendraaier om de borgplaat in het ronde gat van het deksel naar beneden te drukken.

Plaats de andere schroevendraaier in het sleufgat in het deksel en door het ronde gat in de borgplaat

Druk de borgplaat richting de schroevendraaier die de borgplaat naar beneden drukt.

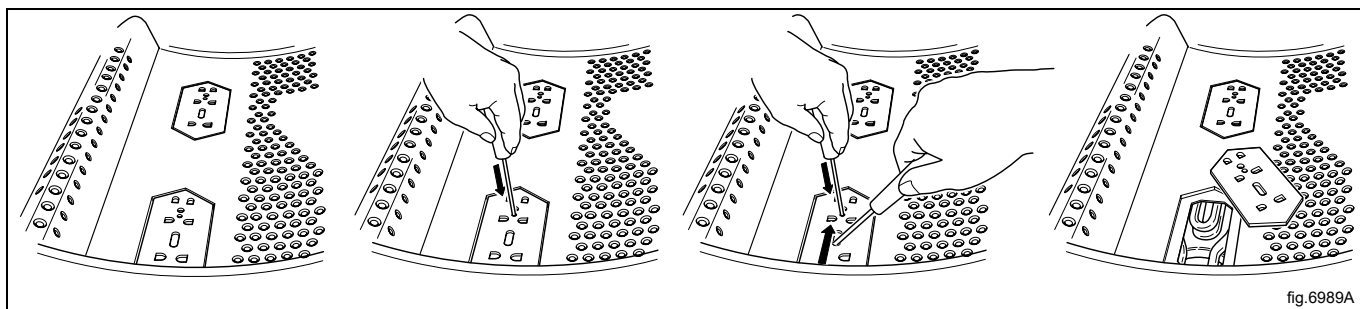

fig.6989A

Verwijder het element/de elementen en reinig de elementen. Als de elementen erg vuil zijn, kan het verstandig zijn de elementen uit de trommel te verwijderen om ze te reinigen.

De deksels worden in omgekeerde volgorde weer gemonteerd, met het verschil dat het niet nodig is de borgplaat naar beneden te drukken, de borgplaat hoeft alleen weer op z'n plek te worden geduwd. Als u een klik hoort, is de borgplaat in positie.

6.8 Door gekwalificeerd servicepersoneel uit te voeren onderhoud

Neem contact op met gekwalificeerd servicepersoneel voor de volgende onderhoudswerkzaamheden:

Enmaals per jaar:

- Inspecteer de binnenkant van de machine tijdens een echte wascyclus om na te gaan of er geen lekkage is
- Maak de inwendige afvoer en bijbehorende slangen schoon.
- Controleer de deur en de scharnieren van de deur.

Neem voor originele vervangingsonderdelen contact op met uw plaatselijke erkende dealer.

7 Informatie m.b.t. afvoeren

7.1 Afvoeren van het apparaat aan het einde van de levensduur

Voordat u begint aan de sloop van de machine, adviseren wij u de fysieke toestand van de machine zorgvuldig te controleren, met name of er geen delen van de structuur verzwakt of gebroken zijn.

De onderdelen van de machine moeten gescheiden worden afgevoerd op grond van hun verschillende eigenschappen (bijv. metalen, oliën, vetten, plastic, rubber, etc.).

In de diverse landen zijn verschillende wetgevingen van toepassing. U moet dan ook de voorschriften die bepaald worden door de wetten en de instanties in het land waar het apparaat gesloopt wordt, in acht nemen.

In het algemeen moet het apparaat naar een gespecialiseerd inzamel/sloopbedrijf worden gebracht.

Demonteer het apparaat, groepeer de onderdelen op basis van hun chemische eigenschappen, denk eraan dat de compressor smeeroilie en koelvloeistof bevat die gerecycled kunnen worden en dat de onderdelen van de koeling en verwarmingspomp speciaal afval zijn en als stedelijk afval behandeld moeten worden.

	<p>Het symbool op het product geeft aan dat dit product niet als huishoudelijk afval behandeld moet worden, maar op de juiste wijze moet worden afgevoerd om negatieve gevolgen voor het milieu en de volksgezondheid te vermijden. Neem voor meer informatie over het recyclen van dit product contact op met de plaatselijke dealer of vertegenwoordiger, de klantenservice of de plaatselijke instelling die verantwoordelijk is voor afvalverwerking.</p>
---	---

Let op:

Bij het afdanken van de machine moeten alle markeringen, deze handleiding en andere bij de apparatuur horende documentatie vernietigd worden.

7.2 Het weggooien van de verpakking

Het verpakkingsmateriaal moet worden weggegooid in overeenstemming met de voorschriften die van toepassing zijn in het land waar het apparaat gebruikt wordt. Alle materialen die gebruikt zijn voor de verpakking zijn milieuvriendelijk.

Ze kunnen veilig worden bewaard, gerecycled of verbrand in een geschikte afvalverbrandingsinstallatie. Plastic onderdelen die gerecycled kunnen worden zijn gemarkeerd zoals in de volgende voorbeelden.

	<p>Polyethyleen:</p> <ul style="list-style-type: none"> • Buitenverpakking • Zak met instructies
	<p>Polypropyleen:</p> <ul style="list-style-type: none"> • Riempjes
	<p>Polystyreenschuim</p> <ul style="list-style-type: none"> • Hoekbeschermmstukken



Electrolux Professional AB
341 80 Ljungby, Sweden
www.electroluxprofessional.com